



HD-5000 BIDET SEAT

OWNER'S MANUAL
Manual del Propietario



PRODUCT INFORMATION

Main Unit & Parts.....4
Product Diagram.....5

PRODUCT INSTALLATION

Pre-Installation.....6
Installation.....8
Water Connection.....12
Operation.....16
Night Light Instructions.....17

PRODUCT MAINTENANCE

Cleaning & Maintenance.....20
Troubleshooting.....22
Specifications.....24

WARRANTY

Warranty.....25

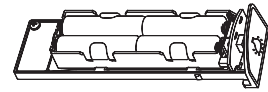
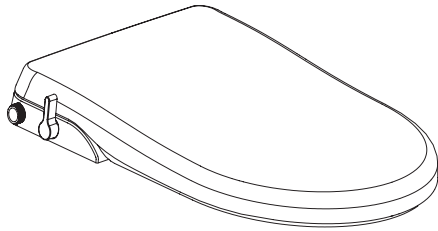

Battery Pack

Method 1

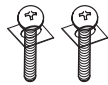

Metal mounting bolts (2)



Rubber expansion nuts (2)

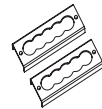

Mounting brackets (2)

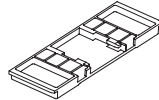

Catch plate

Method 2

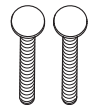

Plastic mounting bolts (2)

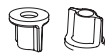

Butterfly Nut (2)

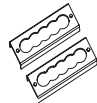

Mounting brackets (2)

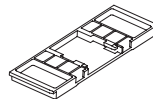

Catch plate

NOTE:

There are two methods for installation. The recommended way is using the rubber expansion nuts. The second option is using the butterfly nuts. Please select the option best suited for your specific installation needs.

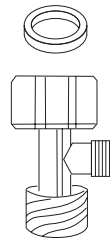

T-valve and rubber gasket

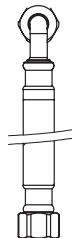

Bidet Supply Hose

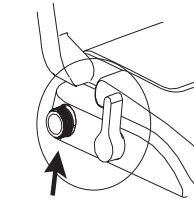

Metal water inlet on the left

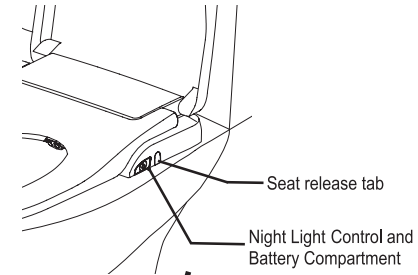

Seat release tab

Night Light Control and Battery Compartment

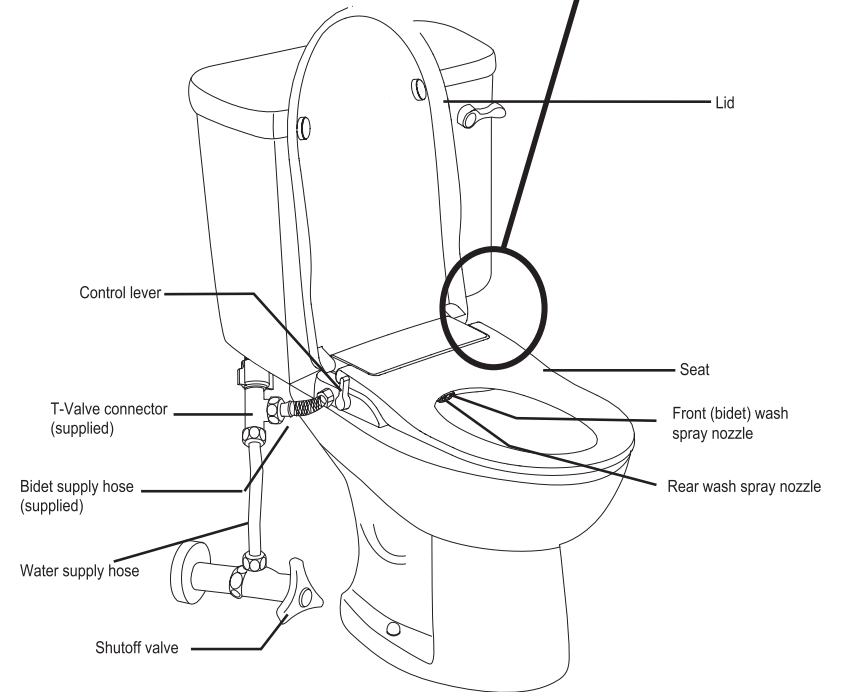



Please make sure you read the instructions carefully and install it properly.

Caution

1. The water pressure limit is from 10 to 110 PSI. Please use as instructed.
2. The water shutoff valve should be near where the product is installed.

Pre-Installation

1. Insert the mounting bolts into the rectangular steel mounting brackets.

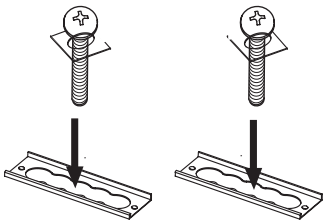

2. Insert the mounting bolts with the brackets into the catch plate.

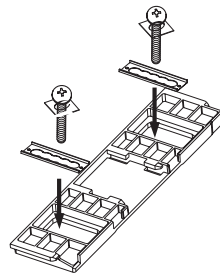

3. Example of how the bolts fit through the mounting brackets and how they are placed onto the catch plate and secured to the toilet.

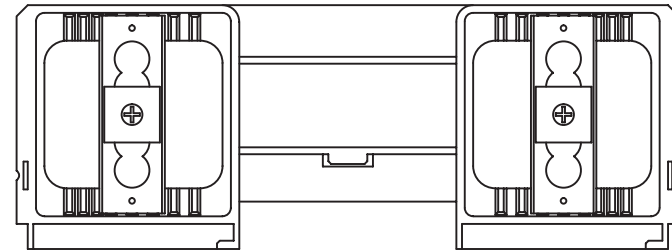



First Installation Method (Recommended)

1. Completely remove the old toilet seat and lid.



2. Install expansion nuts.

- Be sure to firmly press down so the top of the expansion nut is flush with the ceramic toilet surface.



3. Attach the catch plate.

- Attach the catch plate in the toilet seat holes. Adjust the position of mounting bolts and adjust the pieces to line up the mounting bolts to the expansion nuts. Then tighten to secure the catch plate.

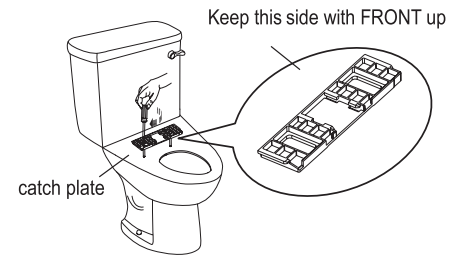

4. Install the bidet seat.

- Line up the bidet with the catch plate then push the bidet seat onto the catch plate. You will hear the bidet seat click into place.

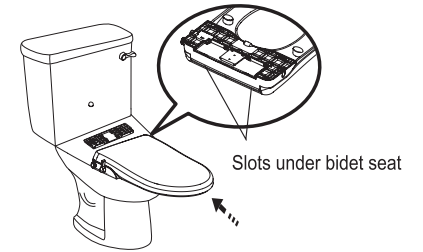



Second Installation Method

1. Remove the old toilet seat.



2. Attach the catch plate.

- Put the catch plate over the toilet seat mounting holes. Screw on the nuts from underneath the toilet. Tighten to secure the catch plate.



3. Install the bidet seat, line up the bidet with the catch plate, you will hear the seat click into place.

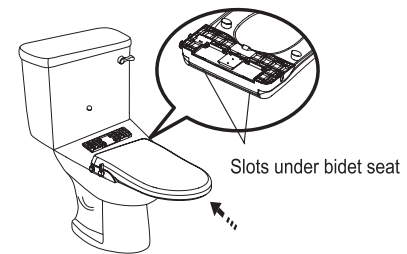



1. Close the water supply valve. Flush the toilet.

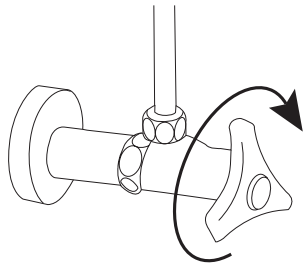

2. Unscrew the water supply hose from the water tank. Place a towel below the tank to catch any dripping water.

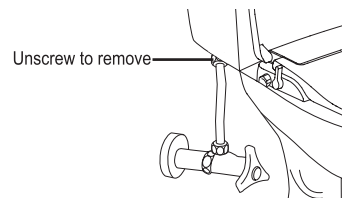

3. Attach the T-valve to the water tank where you removed the water supply hose. Ensure the rubber gasket is properly seated within the T-valve.

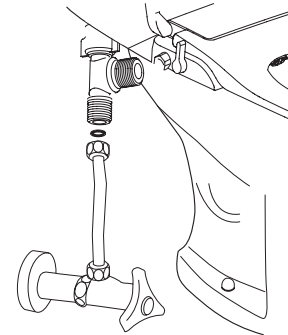

4. Re-attach the water supply hose to the bottom of the T-valve.

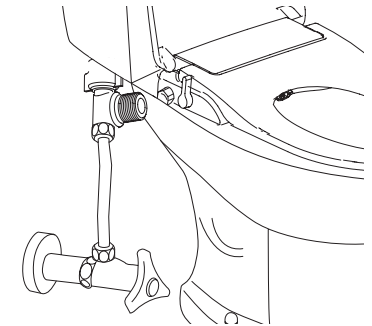



5. Connect the bidet supply hose.

- Connect the bidet supply hose to the metal inlet on the side of the bidet seat. Connect the other end of the hose to the T-valve and tighten snugly. Be careful not to over-tighten.

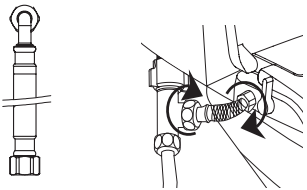

6. Slowly open the water valve to check if there is any leakage.

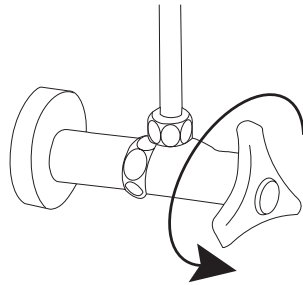

7. Wipe the hoses and connectors thoroughly with a towel and carefully observe for any leaks for at least 10 minutes.

- Tighten any connectors gently until leakage stops. If any leaks continue, turn off the water supply and check older hoses for damaged rubber o-rings. Teflon tape may be used on connections to help seal.

Contact Bio Bidet support if additional assistance is needed.



Stop

- Return the lever to the upright position to turn it off.

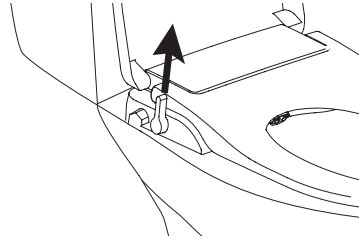

Bidet (Front Feminine Wash)

- Gradually push control lever forward until preferred pressure is reached.

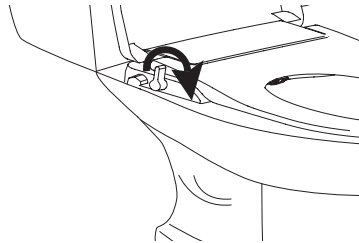

Rear Wash

- Gradually push the control lever back until preferred pressure is reached.

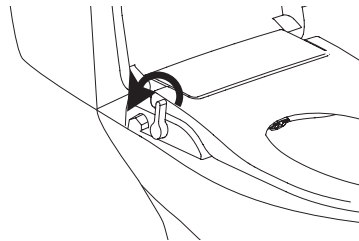

1. Installing the battery

- Remove the battery pack.
- Insert 4AA batteries, and put the battery pack in the control box. Replace the cover firmly.

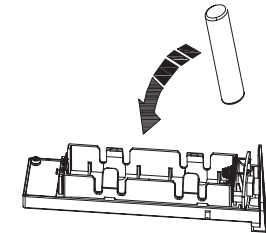
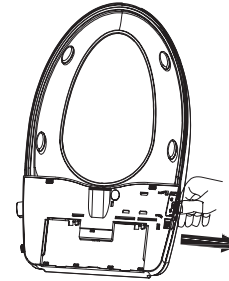

- To ensure the proper polarity AA batteries must be used.
- During initial installation and replacement of the batteries you must install based on the figure provided above.
- During long periods of non-use, it is recommended to remove the batteries from the battery pack.

Note: Please check and clean the battery contacts prior to installation
Single use AA batteries are recommended.

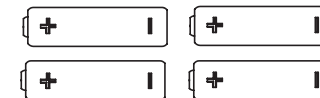
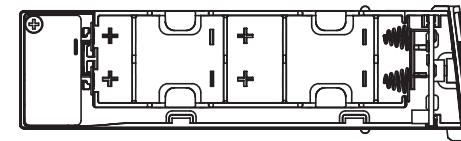



2. Instructions

- Insert the battery pack back into the bidet seat.

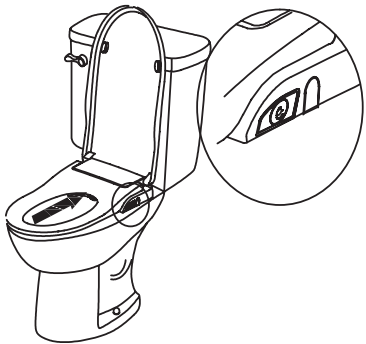

3. Replacing the battery.

- When the light turns red please replace the battery.
- When replacing the battery, press the release button on the bidet, then remove. Repeat the previous steps to replace the batteries.



Operation

- Press the button once to activate the night light.
- Press again to dim the light.
- Press a third time to turn the light off.

Important

- To prolong the battery life, the night light turns off after 7 hours.
- Pressing the power button will reset the 7 hour timer.



1. Cleaning the exterior of the bidet seat.

- Using a sponge/cloth with water and/or mild soap to clean the product. Do not use the following types of cleaning products: hydrogen chloride detergent, paint thinner, benzene abrasive paper, polishing agent, bleach or chlorine.

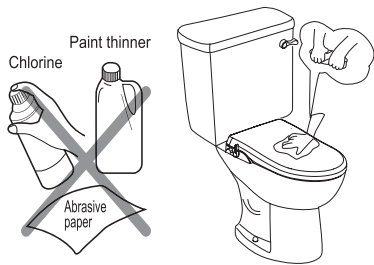

2. Cleaning the spray nozzles.

- Pull out the nozzle softly and use a smooth cloth/sponge or soft toothbrush to clean the nozzle.

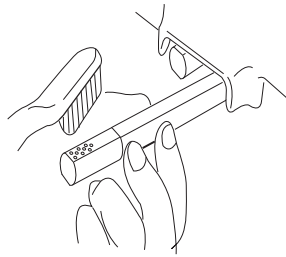

3. Clean the filter and regulator.

- Turn off the water supply, remove the white water hose and clean the filter screen.
- Clean the regulator o-ring.

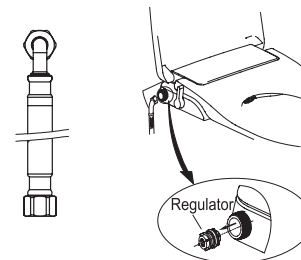

4. Remove the main body.

- Close the cover. Push and hold the release button and pull the bidet seat forward as shown.

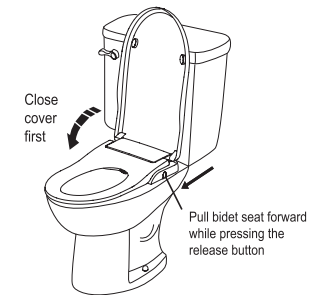



Status	Cause	Solution
Water is too low during WASH/BIDET	Low water pressure of the unit.	During use, turn the lever forward or backward to highest setting
	Low water pressure of water supply.	If the water supply pressure is too low, contact your local water utility.
No water comes out during WASH/BIDET	Water shut-off valve is turned off	Turn on the water shut-off valve
	Filter of the T-shaped connector is clogged	Clean the filter of the T-shaped connector
	Filter of water inlet hose is clogged	Clean the filter of water inlet hose
	Nozzle head is stuck	Take off and clean the nozzle head
	External water pressure is low	Increase the external water pressure
Water is dropping from the bowl when using the unit	External water pressure is too high	The maximum water pressure of the unit is 110 PSI. If the water supply pressure is above this, contact your local water utility.
Night light doesn't work	Low batteries	Water is too low during WASH/BIDET

If any failure still occurs after above troubleshooting, please contact support@biobidet.com or call 847.458.2334.



Do not disassemble, repair, or remodel the unit, as this will void the warranty.



Classifications	Description
Model Number	Sta-Clean Bidet Seat
WASH water flow	0.35-1.8 L/min
Feminine water flow	0.35-1.8 L/min
Backflow Prevention	Check valve
Water Supply	Direct connection
Water Pressure Range	10-110 PSI
Dimensions	19.68" (l) x 14.30" (w) x 2.25" (h)
Weight	4.85 lbs

Your product is warranted against defects in materials or workmanship for one (1) year from the date of original purchase. Defective parts or a defective product returned to Bio Bidet Innovation LLC will be repaired with new or comparable rebuilt parts by Bio Bidet Innovation LLC at their sole discretion.

This limited warranty given by Bio Bidet Innovation LLC covers all defects encountered in normal use of our product, and does not apply in the following cases:

1. Loss of or damage to your product due to abuse, misuse, tampering, mishandling, improper packaging by you, alteration, and failure to following operating instructions.
2. Use of parts supplies (other than those by Bio Bidet Innovation LLC's dealers) that cause damage to your product.
3. Replacement of discolored or stained parts caused by chlorine, bleach, ammonia and other chemicals, cleaning supplies, oxidation, normal wear and tear.
4. Damage to or malfunction of the unit as a result of improper and negligent installation.
5. Any and all damages to plumbing, walls, floors, ceiling and personal properties resulting from water leaks or breakage. The product must be used at the user's own risk. Therefore, the owner hereby releases the manufacturer and distributor from any and all claims for damages where the above condition exists.

WARRANTY (CONT.)

No implied warranty, included any implied warranty of merchantability or fitness or a particular purpose, applies to Bio Bidet Innovation LLC after the applicable period of the express limited warranty stated above, and no other express warranty or guarantee, except as mentioned above, given by any person or entity with respect to Bio Bidet Innovation LLC shall bind Bio Bidet Innovation LLC, (some states and provinces do not allow limitations of the length of an implied warranty) so the above limitation may not apply to you. Bio Bidet Innovation LLC shall not be liable for revenues or spacings, inconvenience, expense for substitute equipment or service, or any other special incidental or consequential damages caused by the use or misuse of or in ability to use, Bio Bidet Innovation LLC regardless of the possibility and foresee ability of such damages. In no event shall recovery of any kind against Bio Bidet Innovation LLC be greater in amount than the purchase price of the product and causing the alleged damage. Without limiting the foregoing, you assume all risk and liability for loss, damage or injury to you and your property and to others ad their property arising out of use or misuse of or inability to use the Bio Bidet Innovation LLC not caused directly by the negligence of Bio Bidet Innovation LLC. This limited warranty shall not extend to anyone other than the original purchaser of the Bio Bidet Innovation LLC.

Thank You



Technical Support/Customer Service
7900 S Route 31 Crystal Lake, IL 60014

T: 847.458.2334

U.S. TOLL FREE: 877.339.5214

support@biobidet.com

www.biobidet.com

Español



INFORMACIÓN DEL PRODUCTO

Unidad principal y piezas.....32
 Diagrama de producto.....33

INSTALACION DEL PRODUCTO

Preinstalación.....34
 Instalación.....36
 Conexión de agua.....42
 Operación.....44
 Instrucciones para la luz nocturna.....45

MANTENIMIENTO DEL PRODUCTO

Limpieza y mantenimiento.....48
 Solución de problemas.....50
 Especificaciones.....52

GARANTÍA

Garantía.....53

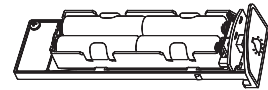
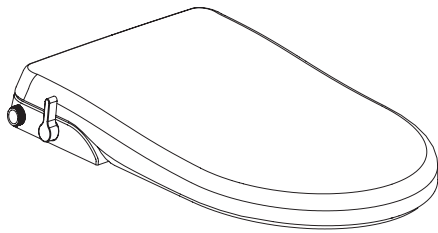

Paquete de baterías

Método 1

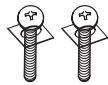

2 pernos de montaje metálicos



2 tuercas de expansión de goma

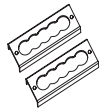

2 soportes de montaje

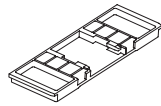

placa de retención

Método 2



2 pernos de montaje plástico



2 tuercas de mariposa

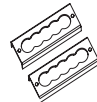

2 soportes de montaje

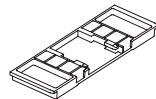

placa de retención

NOTA:

Hay dos métodos de instalación. La forma recomendada es utilizar las tuercas de expansión de goma. La segunda opción es usar las tuercas de mariposa. Por favor seleccione la opción que mejor se adapte a sus necesidades específicas de instalación.

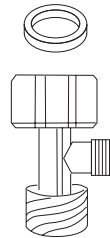

Válvula en T y junta de goma

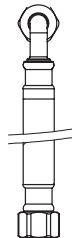

Manguera de suministro de bidet

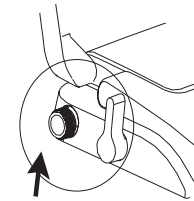

Entrada de agua metálica a la izquierda

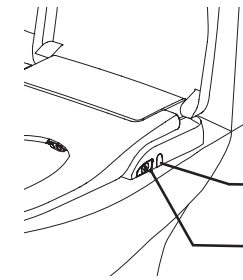

Pestaña de liberación del asiento
Control de luz nocturna y compartimento para batería

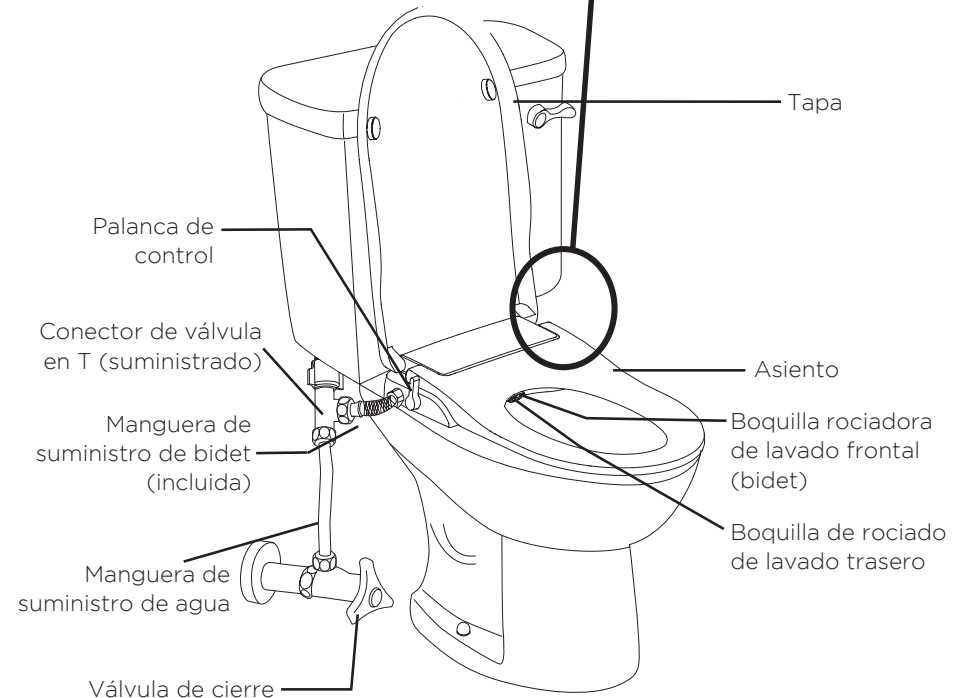



Asegúrese de leer las instrucciones detenidamente e instalarlo correctamente.

Precaución

1. El límite de presión del agua es de 10 a 110 PSI. Utilice según las instrucciones.
2. La válvula de cierre de agua debe estar cerca de donde está instalado el producto.

Preinstalación

1. Inserte los pernos de montaje en los soportes de montaje de acero rectangulares.

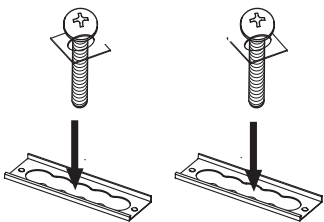

2. Inserte los pernos de montaje con los soportes en la placa de retención.

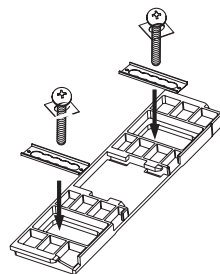

3. Ejemplo de cómo encajan los pernos a través de los soportes de montaje y cómo se colocan en la placa de retención y se aseguran al sanitario.

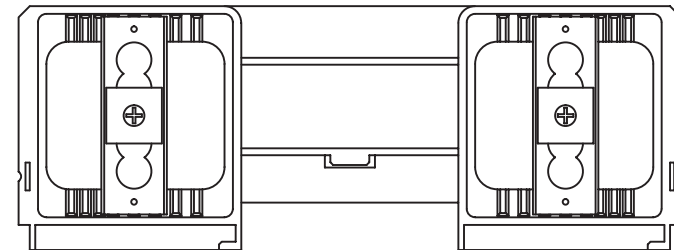



Primer método de instalación (recomendado)

1. Retire completamente el asiento y la tapa del sanitario viejo.



2. Instale las tuercas de expansión.

- Asegúrese de presionar firmemente hacia abajo para que la parte superior de la tuerca de expansión quede al ras con la superficie de cerámica del inodoro.



3. Coloque la placa de retención.

- Coloque la placa de retención en los orificios del asiento del sanitario. Ajuste la posición de los pernos de montaje y ajuste las piezas para alinear los pernos de montaje con las tuercas de expansión. Luego apriete para asegurar la placa de retención.



4. Instale el asiento del bidet.

- Alinee el bidet con la placa de retención y luego empuje el asiento del bidet hacia la placa de retención. Escuchará que el asiento del bidet encaja en su lugar.

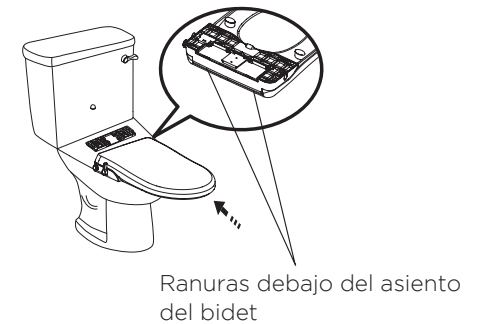



Segundo método de instalación

1. Quitar el viejo asiento del baño.



2. Coloque la placa de retención.

- Ponga la placa de retención en los orificios de montaje del asiento sanitario. Atornille las tuercas de debajo del sanitario. Apriete para asegurar la placa de retención.



3. Instale el asiento del bidet, alinee el bidet con la placa de retención, escuchará que el asiento encaja en su lugar.





1. Cierre la válvula de suministro de agua. Descargue el baño.

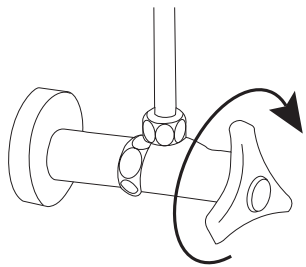

2. Desenrosque la manguera de suministro de agua del tanque de agua. Coloque una toalla debajo del tanque para recoger el agua que gotea.

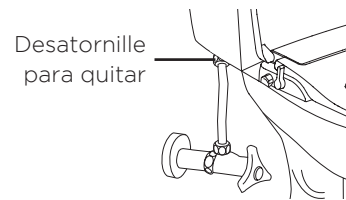

3. Conecte la válvula en T al tanque de agua donde quitó la manguera de suministro de agua. Asegúrese de que la junta de goma esté asentada correctamente dentro de la válvula en T.

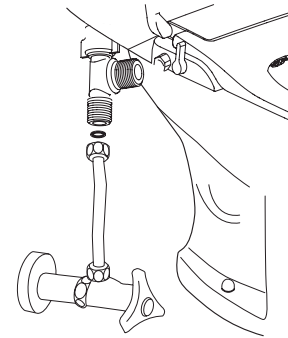

4. Vuelva a conectar la manguera de suministro de agua a la parte inferior de la válvula en T.

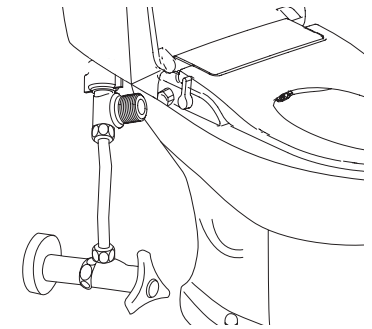



5. Conecte el bidet a la manguera de suministro.

- Conecte la manguera de suministro del bidet a la entrada de metal en el costado del asiento del bidet. Conecte el otro extremo de la manguera a la válvula en T y apriete bien. Tenga cuidado de no apretar demasiado.

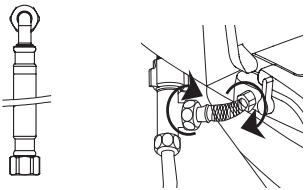

6. Abra lentamente la válvula de agua para comprobar si hay alguna fuga.

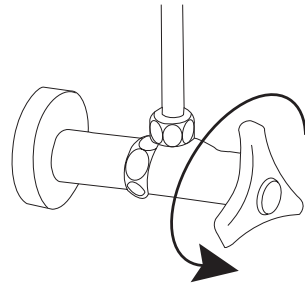

7. Limpie las mangueras y los conectores a fondo con una toalla y observe cuidadosamente si hay fugas durante al menos 10 minutos.

- Apriete los conectores suavemente hasta que se detenga la fuga. Si continúan las fugas, cierre el suministro de agua y compruebe que las mangueras antiguas no tengan juntas de goma dañadas. Se puede usar cinta de teflón en las conexiones para ayudar a sellar.

Comuníquese con el soporte de Bio Bidet si necesita ayuda adicional.



Detener

- Regrese la palanca a la posición vertical para apagarla.

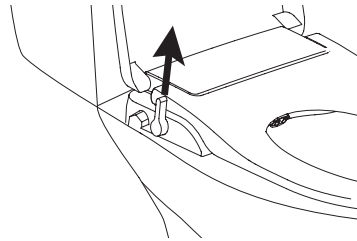

Bidet (lavado frontal femenino)

- Empuje gradualmente la palanca de control hacia adelante hasta alcanzar la presión deseada.

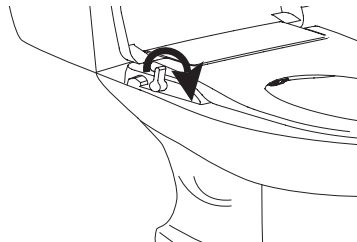

Lavado trasero

- Empuje gradualmente la palanca de control hacia atrás hasta alcanzar la presión deseada.

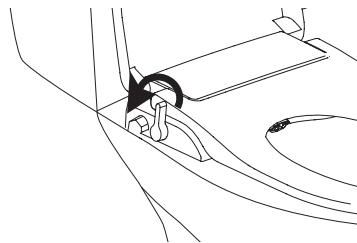

1. Instalación de la batería

- Retire la batería.
- Inserte 4 baterías AA y coloque el paquete de baterías en la caja de control. Vuelva a colocar la tapa firmemente.

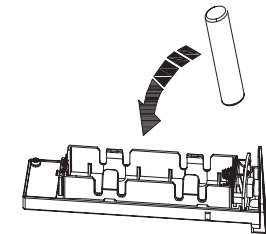
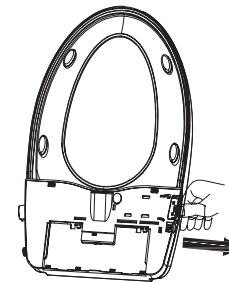

- Para garantizar la polaridad adecuada, se deben utilizar pilas AA.
- Durante la instalación inicial y el reemplazo de las baterías, debe instalarlas según la figura proporcionada anteriormente.
- Durante largos períodos de inactividad, se recomienda retirar las baterías del paquete de baterías.

Nota: Compruebe y limpie los contactos de la batería antes de la instalación. Se recomiendan pilas AA de un solo uso.

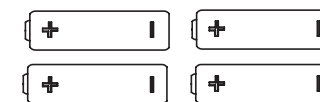
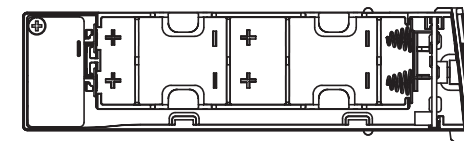



1. Instrucciones

- Inserte la batería nuevamente en el asiento del bidet.

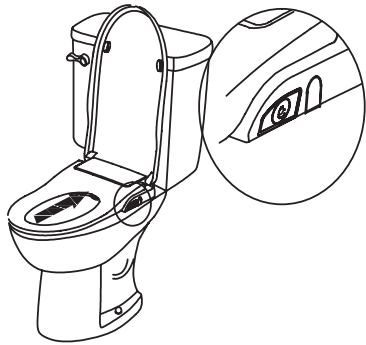

2. Reemplazo de la batería.

- Cuando la luz se ponga roja, reemplace la batería.
- Cuando reemplace la batería, presione el botón de liberación en el bidet, luego retírelo. Repita los pasos anteriores para reemplazar las baterías.



Operación

- Presione el botón una vez para activar la luz nocturna.
- Presione nuevamente para atenuar la luz.
- Presione una tercera vez para apagar la luz.

Importante

- Para prolongar la vida útil de la batería, la luz nocturna se apaga después de 7 horas.
- Al presionar el botón de encendido se reiniciará el temporizador de 7 horas.



1. Limpieza del exterior del asiento del bidet.

- Utilizando una esponja / trapo con agua y / o jabón suave para limpiar el producto. No utilice los siguientes tipos de productos de limpieza: detergente de cloruro de hidrógeno, diluyente de pintura, papel abrasivo de benceno, agente de pulido, lejía o cloro.



2. Limpieza de las boquillas de pulverización.

- Saque la boquilla suavemente y use un paño suave/esponja o cepillo de dientes suave para limpiar la boquilla.

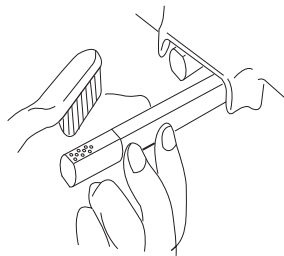

3. Limpie el filtro y regulador.

- Cierre el suministro de agua, retire la manguera de agua blanca y limpie la rejilla del filtro.
- Limpiar la junta del regulador.

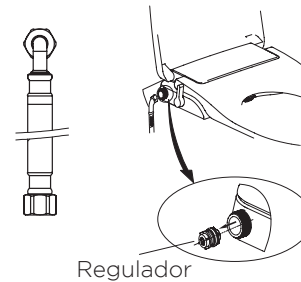

4. Retire el cuerpo principal.

- Cierre la tapa. Mantenga presionado el botón de liberación y jale el asiento del bidet hacia adelante como se muestra.





Estado	Causa	Solución
El agua es demasiado baja durante WASH / BIDET	Baja presión de agua de la unidad.	Durante el uso, gire la palanca adelante o atrás para ajuste más alto.
	Baja presión de agua del suministro de agua.	Si la presión del suministro de agua es demasiado bajo, comuníquese con su Servicio de Agua local.
No sale agua durante WASH / BIDET	La válvula de cierre de agua está cerrada,	Abre el agua la válvula de cierre,
	El filtro del conector en forma de T está obstruido	Limpiar el filtro del conector en forma de T.
	El filtro de la manguera de entrada de agua está obstruido.	Limpiar el filtro de agua manguera de entrada.
	El cabezal de la boquilla está atascado.	Quite y limpie la cabeza de la boquilla.
	Agua externa la presión es baja.	Aumentar la presión externa de agua.
El agua cae del recipiente cuando se utiliza la unidad	La presión del agua externa es demasiado alta.	La presión máxima de agua de la unidad es 110 PSI. Si la presión del suministro de agua está por encima de esto, contacte a su Servicio de Agua local.
Luz de noche no funciona	Baterías bajas	El agua es demasiado baja durante WASH / BIDET

Si se produce alguna falla aún después de la solución de problemas anterior, por favor póngase en contacto con support@biobidet.com o llame al 847.458.2334.



Precaución

No desarme, repare ni remodele la unidad, ya que esto anulará la garantía.



Clasificaciones	Descripción
Número de modelo	Asiento para bidet HD-5000
Flujo de agua de WASH	0.35-1.8 L/min
Flujo de agua femenino	0.35-1.8 L/min
Prevención de reflujo	La válvula de retención
Suministro de agua	Conexión directa
Rango de presión de agua	10-110 PSI
Dimensiones	24.5 cm (Largo) x 36.2 cm (Ancho) x 5.7 cm (Altura)
Peso	2.19 kilos

Su producto está garantizado contra defectos de materiales o mano de obra durante un (1) año a partir de la fecha de compra original. Las piezas defectuosas o un producto defectuoso devuelto a Bio Bidet Innovation LLC serán reparadas con piezas reconstruidas nuevas o comparables por Bio Bidet Innovation LLC a su entera discreción.

Esta garantía limitada otorgada por Bio Bidet Innovation LLC cubre todos los defectos encontrados en el uso normal de nuestro producto, y no se aplica en los siguientes casos:

1. Pérdida o daño de su producto debido a abuso, mal uso, manipulación, mal manejo, empaque inadecuado por su parte, alteración e incumplimiento de las instrucciones de funcionamiento.
2. Uso de suministros de piezas (que no sean los de los distribuidores de Bio Bidet Innovation LLC) que causen daños a su producto.
3. Reemplazo de piezas descoloridas o manchadas causadas por cloro, lejía, amoníaco u otros productos químicos, suministros de limpieza, oxidación, desgaste normal.
4. Daño o mal funcionamiento de la unidad como resultado de instalación negligente.
5. Todos y cada uno de los daños a la plomería, paredes, pisos, cielo raso y propiedades personales que resulten de fugas de agua o roturas. El producto debe utilizarse por cuenta y riesgo del usuario. Por lo tanto, el propietario libera al fabricante y al distribuidor de cualquier reclamo por daños donde exista la condición anterior.



Ninguna garantía implícita, incluida cualquier garantía implícita de comerciabilidad o idoneidad o un propósito en particular, se aplica a Bio Bidet Innovation LLC después del período aplicable de la garantía limitada expresa establecida anteriormente, y ninguna otra garantía expresa o garantía, excepto como se mencionó anteriormente, otorgada por cualquier persona o entidad con respecto a Bio Bidet Innovation LLC vinculará a Bio Bidet Innovation LLC, (algunos estados y provincias no permiten limitaciones de la duración de una garantía implícita) por lo que la limitación anterior puede no aplicarle a usted. Bio Bidet Innovation LLC no será responsable de los ingresos o espaciamentos, inconvenientes, gastos por equipos o servicios sustitutos, o cualquier otro daño especial incidental o consecuente causado por el uso o mal uso de Bio Bidet Innovation LLC o la capacidad de usarlo, independientemente de la posibilidad y capacidad de previsión de tales daños. En ningún caso la recuperación de ningún tipo contra Bio Bidet Innovation LLC será mayor en monto al precio de compra del producto y causando el daño alegado. Sin limitar lo anterior, usted asume todo el riesgo y la responsabilidad por pérdidas, daños o lesiones a usted y a su propiedad y a otros y su propiedad que surjan del uso o mal uso o la incapacidad para usar Bio Bidet Innovation LLC no causado directamente por la negligencia de Bio Bidet Innovation LLC. Esta garantía limitada no se extenderá a nadie más que al comprador original de Bio Bidet Innovation LLC.

Gracias



Soporte técnico / Servicio al cliente
7900 S Route 31 Crystal Lake, IL 60014

T: 847.458.2334

U.S. TOLL FREE: 877.339.5214

support@biobidet.com

www.biobidet.com